

Bedienungsanweisung

Weintemperierschrank VAR-PC12

[Artikel-Nr.: 446212001]



1. ALLGEMEINE INFORMATIONEN

Wir danken Ihnen dafür dass Sie sich für dieses Produkt entschieden haben, und empfehlen Ihnen alle Anweisungen sorgfältig zu lesen. Dieses Handbuch gilt für Geräte die ab den 1. September 2016 hergestellt wurden. Ein Teil der enthaltenen Informationen in diesem Handbuch sind für zuvor gekaufte Geräte nicht gültig. Für einen ordnungsgemäßen Betrieb ist es wichtig, alle Warnhinweise zu beachten.

Der Hersteller übernimmt keine Haftung für Fehler, die durch die Nichteinhaltung der Empfehlungen entstanden sind. Alle verwendeten Verpackungsmaterialien sind umweltverträglich und wiederverwertbar, tragen Sie bitte zu eine umweltfreundliche Entsorgung der Verpackung bei.

Diese Bedienungsanleitung gilt für alle folgenden Produktserien PM-PC / TV-TC-TS-TG / TMV-TMS-TMC-TMG / TE / MD.

2. SICHERHEITSWARNUNGEN

ELEKTRISCHES SYSTEM

Überprüfen Sie, dass das tatsächliche Spannungsnetz mit dem auf dem Typenschild des Produktes auf der letzten Seite dieses Handbuches oder im Inneren der Vitrine im rechten Fach unter das Panel mit Alu-Ausführung, übereinstimmt (Siehe nachstehende Bilder A3 – A4).

Eine Toleranz von +/- 6% ist möglich. Es ist sehr wichtig, den Spannungswert auch während die Inbetriebnahme des Gerätes unter Kontrolle zu halten, da eine Spannung die niedriger als die erlaubte ist, zu schwere Schäden führen kann.

Stecken Sie den gelieferten Stecker in einer Mono-Phase Steckdose mit Erdung.

Bitte denken Sie daran, dass die Erdung der Anlage ein Sicherheitsstandard sowie gesetzlich vorgeschrieben ist. Es ist wichtig, das der Stecker in einer ständig zugänglichen Steckdose steckt, die es ermöglicht das Gerät jederzeit aus der Steckdose zu ziehen.

Der Hersteller haftet nicht, wenn diese Sicherheitsbestimmungen nicht eingehalten werden. Legen Sie nicht mehrere Stecker gleichzeitig in die gleiche Steckdose, indem Sie Mehrfachsteckdosen benutzen. Die Steckdose muss genügend Platz vom Rücken der Vitrine haben, und muss gut sichtbar sein. Sprühen Sie nicht direkt innerhalb oder außerhalb des Gerätes, brennbare Flüssigkeiten oder Gasen, wenn der Stecker in der Steckdose ist.

Überprüfen Sie die Beschichtung des Netzkabels auf Anzeichen von Verschleiß oder Abrieb und stellen Sie sicher, dass der Stecker nicht gequetscht oder beschädigt ist. Wenn das Netzkabel beschädigt ist, fordern Sie den sofortigen Austausch indem Sie sich mit dem Hersteller oder Kundendienst in Verbindung setzen. Während die Vitrine in Position gebracht wird, achten Sie bitte darauf dass das Netzkabel nicht zerquetscht oder beschädigt wird. Netzstecker nicht mit nassen Händen berühren.

Die Nichtbeachtung der oben genannten Vorsichtsmaßnahmen kann Schäden an Personen oder Dinge, durch Stromschlag oder Brand verursachen.

Wenn das Gerät ungewöhnliche Geräusche, Brandgeruch oder Rauch erzeugt, ziehen Sie bitte den Stecker und wenden Sie sich an Ihren Service-Center. Falls Fremdstoffe, wie zum Beispiel Wasser, in das Gerät eindringen, ziehen Sie das Netzkabel aus der Steckdose und wenden Sie sich an Ihren Service-Center. Die Nichtbeachtung dieser Vorsichtsmaßnahme kann einen elektrischen Schlag oder Brand verursachen.

WEITERE WARNUNGEN

Das Gerät wurde nach Norm entworfen und aufgebaut, soweit möglich wurden alle Bestimmungen und Vorkehrungen für die Sicherheit befolgt; jedoch bleiben hypothetische Restrisiken:

- Achten Sie auf die hervorstehenden Ecken und Kanten, Raum Kondensator und Kompressor, die zu Schnittverletzungen führen können.
- Das Ein- und Ausschalten aller bewegenden Teile erfolgt automatisch. Alle bewegenden Teile sind geschützt und schwer erreichbar; es wird trotzdem empfohlen, das Gerät aus dem Stecker zu ziehen, bevor Sie mit Reinigungs- und Wartungsmaßnahmen fortfahren.
- Im Falle der Abwesenheit für längere Zeit (mehr als drei Wochen) wird empfohlen, das Gerät auszuschalten
- Bevor Sie mit der Wartung und Reinigung fortfahren wird empfohlen, das Gerät ausschalten und einige Minuten zu warten.
(Gemäß der Richtlinie 2006/42 / EG)

Bei der Installation der Vitrine, achten Sie bitte darauf dass diese eben installiert wird indem Sie die Nivellierfüße drehen, bis die Vitrine komplett eben steht. Sollte dies nicht geschehen, könnte die Vitrine umkippen und somit Sach- und Personenschäden verursachen.

Verwenden Sie das Modul nicht zu anderen Zwecken als denen, für die es entwickelt und hergestellt wurde, und im Allgemeinen, nicht anders als in diesen Handbuch beschrieben. Dieses Gerät kann von Kindern über 8 Jahren und von Personen mit eingeschränkten körperlichen, sensorischen, kognitiven Fähigkeiten oder mit mangelnder Erfahrung und mangelndem Wissen nur in Gegenwart von einer zuständigen Person benutzt werden, oder wenn er über die sichere Verwendung des Geräts unterrichtet wurde und die damit verbundenen Risiken verstanden hat. Kinder müssen überwacht werden, damit sie nicht mit dem Gerät spielen.

Halten Sie das Verpackungsmaterial von Kindern fern; wenn ein Kind seinen Kopf in eine Plastiktüte steckt, kann Erstickungsgefahr und Tod entstehen.

Erlauben Sie Kinder und / oder Erwachsene nicht sich auf den Türen zu sitzen oder an denen zu hängen. Sonst kann die Vitrine umkippen, die Türen sich lösen und in Glasscherben brechen, dies führt zu Verletzungen oder Sachschäden. Stellen Sie keine Gegenstände unter oder über das Gerät, da beim Öffnen und Schließen von Türen, die Gegenstände fallen könnten und Personen-, Sachschäden, Stromschlag oder Feuer verursachen. Nehmen Sie keine Änderungen an das Gerät vor, da eine andere Konfiguration zu Sach- und Personenschäden führen kann. Expo' Srl kann nicht für Sicherheitsprobleme oder Schäden verantwortlich gemacht werden, die von diesen Veränderungen stammen. Die Warn- und Sicherheitshinweise in diesem Handbuch decken nicht alle möglichen Bedingungen und Situationen die auftreten können, daher ist es in der Verantwortung des Benutzers das Gerät mit gesundem Menschenverstand zu benutzen, mit größtmöglicher Sorgfalt bezüglich Installation, Wartung und Betrieb. Da diese Anweisungen verschiedene Produktmodelle abdecken, können die Eigenschaften des gekauften Produkt sich geringfügig von die in diesem Handbuch beschriebenen, unterscheiden. Maximale Belastung der Fläche 15 Kg. Das Druckniveau der gewichteten Schallemission beträgt weniger als 70 dB (A).

3. INSTALLATION

Das Gerät wird in einen Karton auf einer Holzpalette geliefert. Zum Transport und zur Handhabung das Produkt nicht aus der Verpackung nehmen und mit mechanischen Mitteln bewegen. Um das Gerät zu positionieren, muss die Vitrine, nach dem Entfernen der Verpackung, von dem unteren Boden gegriffen werden. Es ist erforderlich, Handschuhe zu verwenden. Wenn Sie eine Parete Vino gekauft haben, installieren Sie diese bitte mit Hilfe der "Montage Anweisungen" die zusammen mit der Vitrine geliefert wurden. Die Teca ist ein freistehendes Produkt dass keine Montage Maßnahmen benötigt. Für eine gute Arbeitsweise des Gerätes, muss die Vitrine in einem Raum installiert werden frei von übermäßiger Feuchtigkeit, gut belüftet und fern von Wärmequellen. In einer Umgebung dessen Temperatur zwischen 5 ° C und 30 ° C liegt. Direkte Sonneneinstrahlung sollte auch vermieden werden, und sollte von Staub und andere Sedimente sauber gehalten werden.

Eventuelle Schäden oder Mängel, die durch Nichteinhaltung dieser Standards entstehen, werden nicht von Garantie gedeckt und der Hersteller übernimmt keine Haftung. Es wird auch empfohlen, das Gerät so zu positionieren dass eine Verwendung bei normalen Lichtverhältnissen möglich ist (bei 200 Lux geschätzt) (D.e. 2006/42/CE)

Installieren Sie diese Vitrine eben und schrauben Sie an den vier Nivellierfüßen solange bis die Vitrine perfekt eben steht. Fur den perfekten Betrieb und die Schliessung der Türen zu ermöglichen, ist es absolut notwendig dass die Vitrine eben steht.

Die Installation oder Wartungsarbeiten an diesem Gerät müssen von einem qualifizierten Techniker oder einem Service-Center durchgeführt werden.

Schliessen Sie nie das Netzkabel an einem Stecker ohne Erdung, und prüfen Sie immer dass die Erdung nach den vor Ort geltenden Vorschriften erfolgt wurde. Installieren Sie bitte das Gerät nicht in eine an Gasausströmungen ausgesetzte Stelle.

Um Schäden am Boden beim Bewegen des Gerätes zu vermeiden, achten Sie bitte darauf dass die Nivellierungsfüße angehoben sind. Die Vitrine sollte nicht außerhalb stehen oder dem Sonnenlicht ausgesetzt werden.

Sobald diese installiert ist, bitte mindestens 4 Stunden lang nicht einschalten, somit werden Funktionsstörungen am Kühlaggregat vermieden, die am Transport zurückgeführt werden können.

- Stecker in der Steckdose stecken (siehe Sicherheitshinweise des elektrischen Systems)
- Um das Gerät in Betrieb zu setzen, schalten Sie den Generalschalter ein; unter der Vitrine rechte Seite (TECA) oder auf der Frontseite (PARETE - MOD)
- Schalten Sie die Vitrine ein, indem Sie den Power Schalter auf den Thermoregler einschalten (⏻) (Siehe Legende Befehlssymbole)
- Nachdem die Vitrine kühlt, lassen Sie diese bitte zwei Stunden lang leer arbeiten, ohne Flaschen oder Lebensmittel einzusetzen.
- Anfangs wird die Maschine etwas Lärm machen; nach und nach verringert sich der Lärm
- Der Kompressor startet automatisch nach wenigen Minuten. Wenn Sie das Gerät ausschalten und sofort einschalten oder bei der Einstellung der Temperatur, stoppt der Kompressor und startet automatisch nach einigen Minuten wieder.
- Um die Lichter des oberen Moduls "B" der Parete Vino anzuschliessen, schliessen Sie die Kabel an und verstecken Sie den Überschuss an Kabel im technischen Fach des unteren Modules "A".

Die Anlage der Zentralen Kühlung mit der die Maschine ausgestattet ist (5.3) arbeitet mit belüfteten Kondensationssystem. Die Belüftung wie die Absaugung der Umgebungsluft und die Ausfuhr warmer Luft erfolgt vom unteren Teil der Vitrine, die 8 cm Höhe wo sich auch die Stützfüße befinden. ES IST STRICKT VERBOTEN DIESE 8 CM PLATZ ZU SCHLIESSEN.

Die nicht Einhaltung dieser Vorschrift wird nicht nur den Verbrauch deutlich erhöhen, sondern kann zu schweren Funktionsstörungen oder Unfälle führen. Dies gilt als unsachgemäße Verwendung, fehlerhafte Installation oder Manipulation und daher ERLISCHT DIE PRODUKTGARANTIE.



ACHTUNG

**8 CM ABSTAND VON BASIS ZUM BODEN UNBEDINGT OFFEN LASSEN.
DIE SCHLIESSUNG, AUCH ZUM TEIL, VERHINDERT DIE LUFTZIRKULATION.
BEI NICHTBEACHTUNG ERLISCHT DIE GARANTIE.**

OFFEN LASSEN



OFFEN LASSEN



Für den oberen Modul (P* -VBR10) lassen Sie einen größeren Raum offen, der eine ausreichende Luftzirkulation gewährleistet. Die Nichtbeachtung der obigen Vorschrift könnte den einwandfreien Betrieb des Gerätes beeinflussen und zu einem höheren Verbrauch führen. Installieren Sie bitte die Vitrine so dass diese einfach bewegt werden kann damit Reinigungs- und Wartungsmaßnahmen leicht möglich sind. Die Rückseite des Kühlschranks muss mindestens 10 mm von der Wand entfernt sein.

4. BETRIEB UND WARTUNG

4.1 BENUTZER

VORSICHT: Vor der Durchführung von Wartungs- oder Reinigungsarbeiten immer den Stecker aus der Steckdose ziehen.

Bewahren Sie bitte keine Produkte auf die strengen Temperaturkontrollen erfordern wie zum Beispiel Medikamente, wissenschaftliches Material oder im Allgemein all jene Produkte die empfindlich auf Temperaturschwankungen reagieren.

Die Geräte für Gastronomie Produkte und Wurstwaren dienen zur Ausstellung und nicht zur Konservierung der Ware. Stellen Sie bitte die Lebensmittel so lange aus wie zur Präsentation und Verkauf notwendig ist.

Wenn sich im Inneren des Gerätes übermäßig Kondenswasser bildet, schalten Sie bitte das Gerät aus, leeren Sie es und warten Sie eine Stunde. Trocknen Sie im Inneren der Vitrine die überschüssige Feuchtigkeit und lassen Sie die Türen offen. Wenn die Feuchtigkeit nicht abgetrocknet wird können sich schlechte Gerüche und Schimmel bilden.

Verwenden Sie keine nassen Schwämme und spraysen Sie keine Reinigungsprodukte direkt auf dem Display.

Zur Reinigung verwenden sie bitte feuchte Weiche Tücher oder Papier.

Kein Wasser auf dem Gerät spritzen um es zu reinigen. Verwenden Sie keine aggressiven Chemicalien, Benzol oder Verdünnungsmittel, diese könnten das Gerät beschädigen.

Die Vitrinen, auf die in diesem Handbuch Bezug genommen wird, können zum Aufbewahren und Servieren von Wein sowie zum Ausstellen und Aufbewahren von Lebensmitteln wie Schokolade, Wurstwaren, Käse, Süßigkeiten usw. verwendet werden. Legen Sie keine Lebensmittel direkt in Kontakt mit der Vitrine, sondern verwenden Sie Lebensmitteltaugliche Behälter oder Service-Tabletts.

Verpackte Produkte und verschlossene Flaschen einlegen. Wenn eine Flasche zerbrochen ist und sich Flüssigkeit im Kühlfach verteilt, schalten Sie den Hauptschalter aus und trennen Sie das Gerät vom Stromnetz, bevor Sie andere Arbeiten ausführen, dann mit neutralen Produkten reinigen.

Lagern Sie keine explosiven Substanzen wie Spraydosen im Gerät.

Verwenden Sie keine mechanischen oder anderen Mittel zur Beschleunigung des Abtauprozesses, mit Ausnahme der vom Hersteller angegebenen (IEC 60335-2-89)

Beschädigen Sie den Kältemittelkreislauf nicht (IEC 60335-2-89)

Verwenden Sie keine elektronischen Geräte im Inneren der Vitrine, außer den vom Hersteller angegebenen (IEC 60335-2-89)

4.2 TECHNISCHE BERATUNG

VORSICHT: Alle Wartungsarbeiten müssen von qualifizierten Technikern durchgeführt werden. Der Austausch der LEDs muss von einem Fachmann durchgeführt werden.

Die Kühlmittel sind R134a - R404A - R600a.

Um die Menge und Kühlmittel zu erkundigen, prüfen sie bitte das Etikett unter der internen Aluminiumkappe (A4), das Etikett auf dem Kompressor oder das Etikett auf der Konformitätserklärung auf der letzten Seite des Wartungsbuch.

Von Zeit zu Zeit kann es erforderlich sein den Kondensator mit einer Bürste, Staubsauger oder durch Einblasen von Druckluft zu reinigen. Es kann von nutzen sein das Ventil über den Kondensator zu entfernen.

Die Frequenz mit der man den Kondensator reinigen muss, hängt von den Umweltbedingungen und insbesondere von den Bedingungen der Sauberkeit der Böden ab, diese kann von "jede 6 Monaten" bis zu "jede 2 Jahren" variieren.

Der Kondensator befindet sich im Inneren der Vitrine rechter Fach unten (A5). Um die technische Wanne zu erreichen folgen Sie bitte die folgenden Anweisungen:



A1. Kunststoff-Clip auf der rechten Seite der Aluminium Stangen entfernen



A2. 3 Ebene der Aluminium Halter nach Links verschieben oder abschrauben (je nach Modell)



A3. Verkleidung aus Aluminiumpanel entfernen.



A4. Entfernen Sie die zugrunde liegenden Verschlusskappen durch das Abschrauben der Schrauben.



A5. Kondensator Fach

Geräte, die Brennbare Isolierungen oder freue Gase Verwenden, müssen Anweisungen zur Entsorgung des Geräts enthalten. (IEC 60335-2-89)

Alphanumerische Zeichen, geben die Klimaklasse des Gerätes an (IEC 60335-2-89)





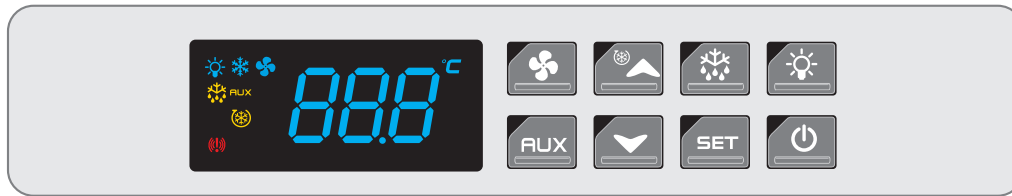

5. BETRIEB

5.1 THERMOREGLER UND TEMPERATUREINSTELLUNG





Gilt für alle Modelle mit Ausnahme von 





TASTENFUNKTION DES THERMOREGLERS

-  Ein/Ausschalten der Maschine
-  Ein/Ausschalten der Lichter
- SET** Anzeige/Bearbeitung der Set Eingaben
-  Zur manuellen Abtauung
-  Senken der Temperatur
-  Erhöhung der Temperatur
- FUX** Heizwiderstand auf Rahmen/Türführung einschalten
-  Einschalten der inneren Ventile

BEDEUTUNG DER LICHTER

-  Der Kompressor läuft
-  Licht an
-  Abtauung im Gang
- FUX** Heizwiderstand an
-  Interne Ventile laufen
-  Temperaturalarm
- °C** (ON) Maßeinheit
(BLINKEND) Programmierung

PROGRAMMIEREN DER TEMPERATUR









Um die Temperatur zu programmieren drücken sie auf die **SET** Taste. Das Symbol **°C** wird blinken. Bedienen Sie die Tasten   um die Temperatur zu einzustellen. Nachdem Sie die Temperatur gewählt haben, drücken Sie nochmals auf die Set-Taste **SET** um Ihre Wahl zu bestätigen.

Die angezeigte Temperatur wird durch die Sonde am unteren Rand der zentralen Aluminiumplatten gemessen.

MANUELLE ABTAUUNG

Das Gerät ist mit einem System zur automatischen Abtauung ausgestattet, deswegen sind keine manuellen Eingriffe notwendig. Wenn Sie eine manuelle Abtauung wünschen, drücken und halten Sie die Taste  für mindestens drei Sekunden, die Kühlung wird für fünfzehn Minuten unterbrochen. Nach dieser Unterbrechung startet das Gerät normal wieder weiter mit den vorher programmierten Temperaturen.

MÖGLICHE EINSTELLUNGEN

PARETE - MOD				TECA			
Statisch		Umluft		Statisch		Umluft	
1	2	3	4	1	2	3	4
+16°C	+20°C	+8°C	+16°C	+16°C	+20°C	+12°C	+16°C
+12°C	+18°C			+12°C	+18°C		
+8°C	+16°C			+8°C	+16°C		
+4°C	+14°C	+4°C	+14°C	+4°C	+14°C	+6°C	+14°C
+4 / +16 °C	+14 / +20 °C	+4 / +8 °C	+4 / +16 °C	+4 / +16 °C	+14 / +20 °C	+6 / +12 °C	+14 / +16 °C
SET 4 °C	SET 14 °C	SET 4 °C	SET 14 °C	SET 4 °C	SET 14 °C	SET 6 °C	SET 14 °C
 OFF	 OFF	 ON	 ON	 OFF	 OFF	 ON	 ON
TA 30°C	TA 35°C	TA 30°C	TA 35°C	TA 25°C	TA 30°C	TA 25°C	TA 30°C

Die berichteten Temperaturen sind Richtwerte und können um (+ -) 2 °C, je nach Modell, variieren. (Wein, Gastronomie, Wurstwaren).

EMPFOHLENE AUSSCHANKTEMPERATUR DER WEINE



Die Temperatursteuerung der Module Wein kann bei unterschiedlichen Temperaturen mit oder ohne Umluft direkt vom Benutzer eingestellt werden, somit man die richtige Lager- oder Bedienungstemperatur aller Weinsorten erreichen kann. Bitte beachten Sie das die Temperatur im Unteren Teil der Vitrine immer niedriger ist, dies ist eine Tatsache die man beim Auffüllen der Vitrine berücksichtigen muss.

5.2 EINSTELLUNG DES AUFTAUNGSVORGANG

Um die Einstellungen für die automatische Abtauung zu ändern, müssen Sie die folgenden Parameter des Temperaturreglers einstellen.

idf Abtau-Intervall (Stunden)

ndf Dauer des Auftauens (Minuten)

Prozedur:

1. Drücken Sie gleichzeitig die Tasten **SET** und \blacktriangledown bis **HY** auf dem Display erscheint.
2. Drücken Sie die Taste \blacktriangle bis **idf** auf dem Display erscheint.
SET Taste drücken.
Drücken Sie die Taste \blacktriangledown oder \blacktriangle um den gewünschten Parameter zu erreichen.
Erneut die Taste **SET** drücken um alles zu bestätigen.
3. Drücken Sie die Taste \blacktriangle bis **ndf** auf dem Display erscheint.
SET Taste drücken.
Drücken Sie die Taste \blacktriangledown oder \blacktriangle um den gewünschten Parameter zu erreichen.
Erneut die Taste **SET** drücken um alles zu bestätigen.
4. Warten Sie ca. 15 Sekunden, bis der Thermoregler die Programmierfunktion automatisch beendet und die Temperatur erneut anzeigt.

● P*CAR10 / P*CAR20 / P*CDR20 / TC10 / TC20

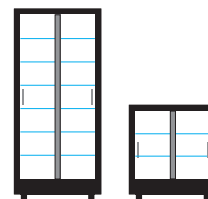
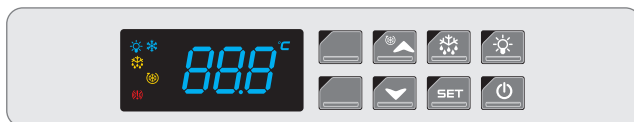

+4 / +16 °C
SET 14 °C
TA 30°C

Das Gerät für Ausstellung von Schokolade funktioniert immer mit Umluft Kühlung, deswegen sind auf dem Thermoregler die Tasten  und **FLUX** nicht vorhanden, da diese nicht notwendig sind.

Die Innere Luftfeuchtigkeit liegt immer unter 45% dank der Konformation der Aluminiumpaneele, die die Kühlserpentine verkleiden. Die Luftfeuchtigkeit kann nur mit dem Optional (OPT-TVU) gemessen werden, kann aber nicht geregelt werden.

● PM-VBR10 / PC-VBR10 / PM-VBR13 / PC-VBR13

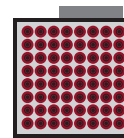



+14 / +16 °C
SET 14 °C
TA 25°C

TASTENFUNKTION

- SET** Anzeige / Bearbeitung der Set Eingaben
- \blacktriangledown Senken der Temperatur
- \blacktriangle Erhöhen der Temperatur

BEDEUTUNG DER LICHTER

-  Der Kompressor läuft
-  Abtauung in gange
-  (ON) Temperaturanzeige
(BLINKING) Programmierung

Das Modul P* -VBR10 kann nur zur Lagerung der Weine dienen oder um Rotweine auf Betriebstemperatur zu halten. Die Temperatur kann nicht niedriger eingestellt werden als vorgeschrieben.

INNERE BELÜFTUNG

Die internen Ventile der P* -VBR10 Module werden direkt mit dem Generalschalter betrieben, man muss diese nicht separat einschalten und während diese funktionieren erscheint kein Licht auf dem Thermoregler.

EINSCHALTEN DER LICHTER

Die Lichter des oberen Moduls "B" werden zusammen mit den Lichtern des unteren Moduls "A" eingeschaltet, indem Sie den Schalter des Thermoreglers des Modul "A" einschalten. Wenn Sie die Lichter getrennt halten möchten, und die oberen ausschalten dann müssen Sie diese manuell mit dem Schalter (I-O) des oberen Moduls "B", der sich neben den Thermoregler befindet, bedienen.

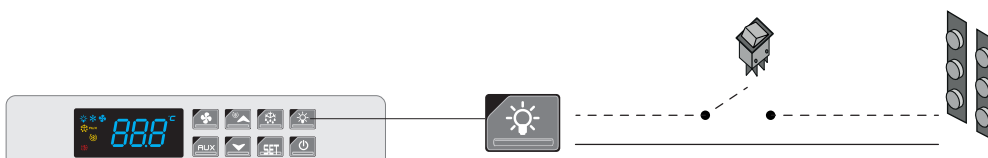

EINSTELLUNG DER MINDESTTEMPERATUR

Die Temperaturregler aller Geräte sind gesperrt so dass der Benutzer nicht unter der niedrigsten eingestellten Temperatur programmieren darf PARETE VINO +3 ° C (ausser P * VBR10 und CAR10-20 +12 ° C) TECA +4 ° C (ausser TC10-20 +12 ° C). Es ist nicht erlaubt in den versteckten Parameter des Thermoreglers einzudringen und die Werte zu verändern. Diese Geräte wurden nicht studiert und hergestellt um auf niedrigsten Temperaturen zu arbeiten. Die Nichteinhaltung der oben genannten Vorschrift ERLISCHT DIE GARANTIE.

ALARM DER KONDENSER TEMPERATUR

Falls auf dem Display das Alarm Licht **HAZ** leuchtet, heisst es dass die Temperatur die von der zweiten Sonde, die sich auf dem Kondenser befindet, gemessen wurde die Grenzwerte überschreitet, die vom Hersteller eingestellt wurden. Es kommen folgende Gründe in Frage:

- Die 8 cm Platz unter der Vitrine wurden geschlossen, dies blockiert die Belüftung.
- Die Umgebungs Temperatur und Feuchtigkeit sind zu hoch.
- Der Kondenser ist mit Staub komplett blockiert, die Belüftung ist beeinträchtigt. Reinigen Sie es wie auf Punkt 4.1 beschrieben.

5.3 HEIZWIDERSTAND AUF RAHMEN UND TÜRFÜHRUNG



Ein Heizwiderstand wird auf jedes Modell eingesetzt (Parete -> im Rahmen) (Teca -> Gleitführung). Dies wird mit dem Schalter AUX auf dem Thermoregler bedient (Ausnahme: Modelle mit ●).

Diese technische Lösung löst das Problem von Kondenswasser auf der Metallteile aufgrund des Temperaturunterschieds zwischen dem Inneren der Vitrine und Raumtemperatur, insbesondere in Räumen mit sehr hohen Temperatur und Feuchtigkeit.

In tropischen Ländern und ans Meer ist es sehr wichtig die Funktion nutzen zu können, weil auch ein noch so kleines Auftreten von Kondenswasser für langer Zeit, die externen Beschichtungen der Vitrine beschädigen kann.

An Orten mit Kontinentalklima unter normalen Temperatur und Luftfeuchtigkeit Bedingungen ist diese Funktion nicht notwendig. Das gleiche gilt für Geräte mit Lager-Temperatur (+14 +16 °C).



5.4 ZENTRALE KÜHLUNG

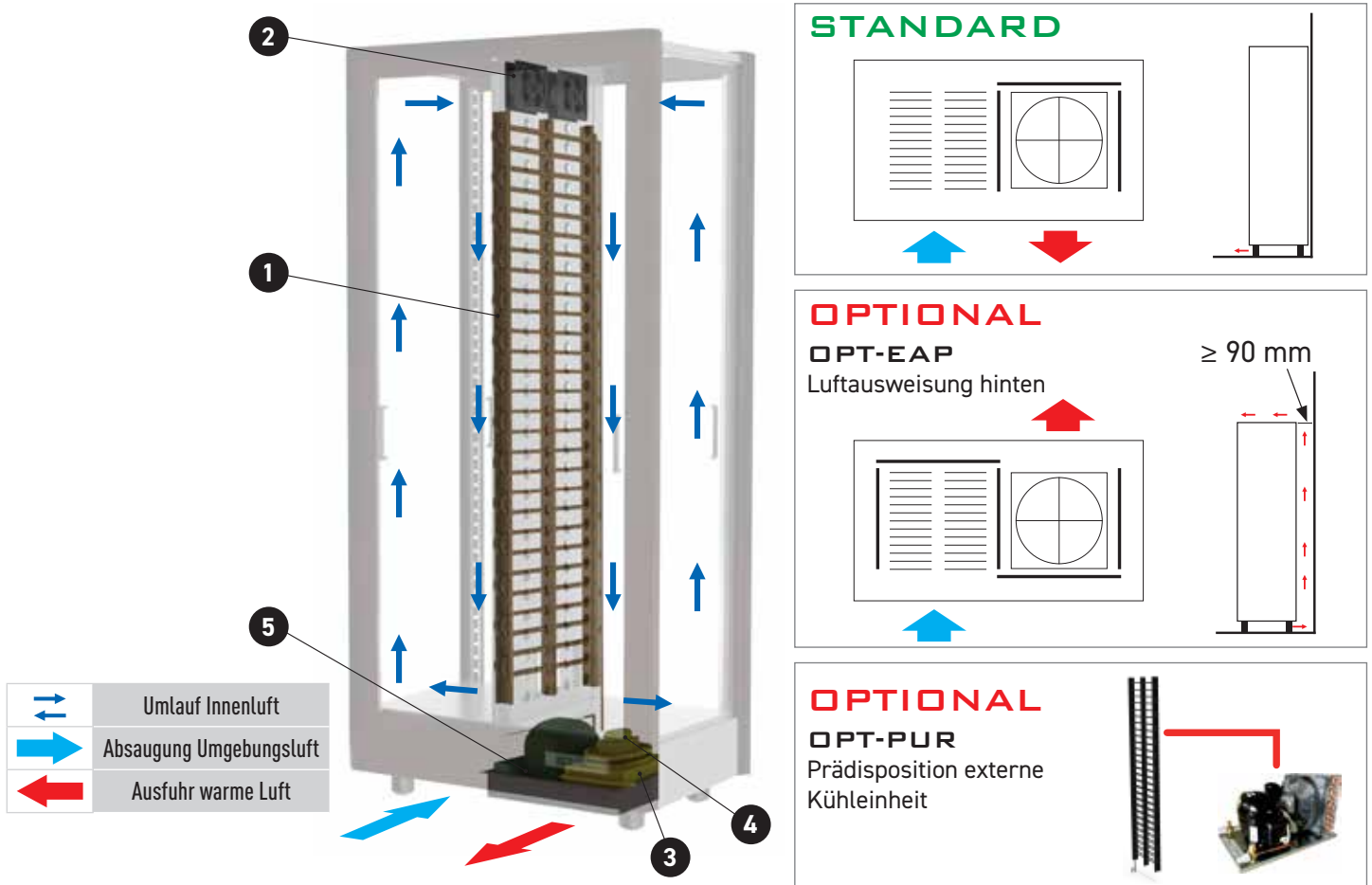

Die Kühlt serpentine ① und die Ventile der internen Belüftung ② befinden sich in der Mitte des Moduls im Inneren der Aluminiumplatten. Der Kompressor ③, der horizontale Kondensator mit Druckflügel Ventil ④ und die Wanne für das Verdampfen des Kondensats ⑤ befinden sich in einer speziell abgesenkten Wanne. Mit dieser Lösung, bleibt mit der Installation eines standard Kompressors die Höhe der Basis begrenzt (150 mm), da der untere Raum verwendet, genau wo sich die Füße befinden (80mm). Die Zirkulation der Luftkondensation erfolgt von unten vorne.

5.5 SCHALTPLÄNE

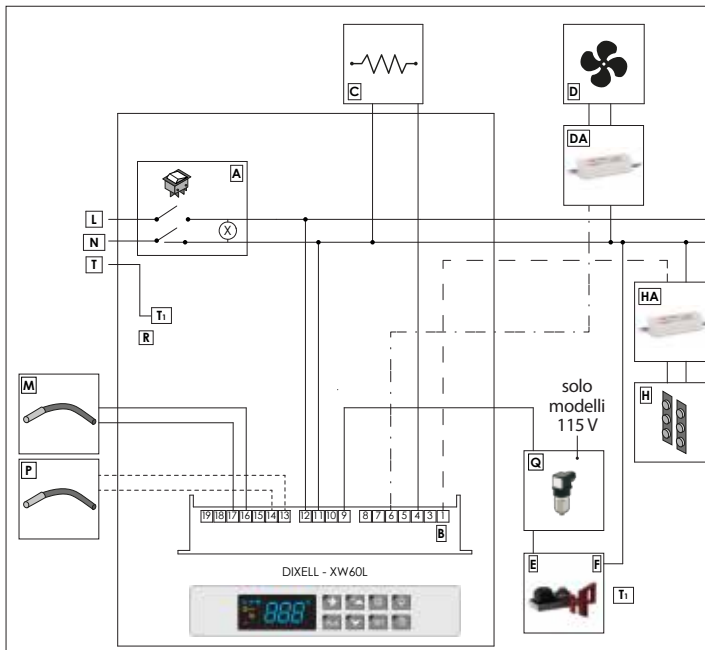

Für alle Modelle mit Ausnahme von PM-VBR10 / PC-VBR10

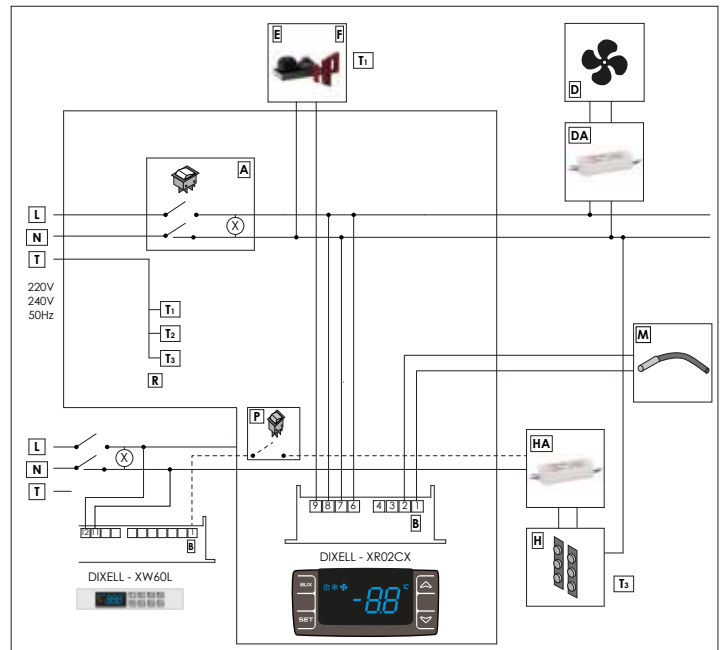

PM-VBR10 / PC-VBR10

6. ENTSORGUNG VON VERWENDETEN GERÄTEN

Nach Art. 13 der Gesetzesverordnung 25. Juli 2005 n. 151 "Die Umsetzung der 2002/95/EG, 2002/96/EG und 2003/108/EG über die Beschränkung der Verwendung bestimmter gefährlicher Stoffe in Elektro- und Elektronikgeräten sowie die Abfallentsorgung." Das Produkt muss am Ende seines Lebenszyklus getrennt von anderen Abfällen entsorgt werden.

Die illegale Entsorgung des Produktes durch den Eigentümer umfasst die Anwendung von verwaltungsrechtlichen Sanktionen die gesetzlich vorgesehen sind.

Dieses Produkt erfüllt die D.E. 2002/96 / EC und WEEE 2002/95 / EG RoHS Bestimmungen 

Das Symbol auf dem Produkt und Handbuch heisst dass das Produkt am Ende seines Lebenszyklus nicht zusammen mit anderen Produkte entsorgt werden muss. Um mögliche Schäden für Umwelt oder Gesundheit der Menschen zu vermeiden, die durch unsachgemäße Entsorgung von Abfällen entstehen könnten, werden die Verbraucher ermutigt das Produkt an berechtigten Personen je nach örtlichen Vorschriften zu übergeben.

Private Nutzer sollten sich mit dem Händler oder die zuständige Behörde in Verbindung setzen um alle Informationen zu erwerben bezüglich der Abfallsammlung dieser Art von Materialien. Professionelle Anwender (Unternehmen und Fachleute) sollten sich an ihren Lieferanten wenden und die Bedingungen des Kaufvertrages prüfen. Dieses Produkt und elektronische Zubehörteile dürfen nicht mit anderen gewerblichen Abfällen gemischt werden.

1. GENERAL INFORMATION

Thanks for choosing this product, please read carefully all instructions.

This manual applies to the units produced starting from September 1st, 2016. Part of the information contained in this manual do not apply to previously purchased units.

Please follow instructions to ensure proper functioning of the equipment.

The manufacturer declines all responsibility for any malfunctioning caused by failing to follow given instructions.

All packaging materials used are eco-friendly and recyclable. Please dispose properly of the packaging.

This user manual applies for all following product lines: PM-PC / TV-TC-TS-TG / TMV-TMS-TMC-TMG / TE / MD.

2. SAFETY

ELECTRIC SYSTEM

Check carefully that voltage matches the one shown on the product tag located on the last page of this manual and also inside the cabinet, right side, underneath the panel that covers the technical tank. (Look at the following pictures A3 – A4).

A tolerance of +/- 6 % is allowed. It is very important to check the voltage level also during the appliance operation, keeping in mind that a lower voltage than the allowed tolerance may cause serious damage to the system. Insert the plug in a monophasic grounded socket, this socket must be permanently accessible to allow the disconnection of the appliance at any time. Grounding is not only a safety standard but is also compulsory by law.

The manufacturer declines all responsibility whenever this safety precaution standard is not observed.

Do not insert more plugs together when using extension cord. The plug must have sufficient space from the back of the display and be on sight.

Do not spray liquids or flammable gases directly inside or near the appliance when plugged in.

Check the power cord for signs of wear or abrasion along the coating and make sure that the plug is not damaged. If the power cable is damaged, require its immediate replacement to the manufacturer or to the service center. While moving the unit, please pay attention not to squeeze or damage the power cord.

Do not touch the power plug with wet hands.

Failure to take such above precautions may cause damage to persons or properties due from electric shock or fire.

If the appliance generates a strange noise, a burning smell, or smoke, unplug immediately the power plug and contact the service center.

If extraneous substances, such as water should penetrate in the appliance, unplug the plug from the socket and contact your service center. Failure to do so may cause electric shock or fire.

OTHER SAFETY INFORMATION

This unit was designed and manufactured in compliance to current standards and all safety measures have been employed.

However, residual risk remains:

- Be aware of protruding corners and edges near the compressor and condenser that may cause cuts.
- All moving parts are safeguarded and automatically started and stopped. It is however recommended to disconnect power before performing maintenance and cleaning.
- If the appliance is not to be used for a long period (more than 3 weeks) remove all bottles and switch it off.
- Before cleaning and maintenance is recommended to disconnect the appliance and wait a few minutes (In compliance with E.D. 2006/42/EEC).

The showcase must be installed on an even and levelled floor, it is possible to adjust the leveling feet until it is absolutely stable. Failure to comply with this precaution can cause the overturn of the units and cause property damage and personal injury.

Do not use the appliance for other purposes than those for which they were designed and produced, and in general, differently from as shown in this manual. This appliance can be used by children aged from 8 years and above and persons with reduced physical, sensory or mental capabilities or lack of experience and knowledge if they have been given supervision or instruction concerning use of the appliance in a safe way and understand the hazards involved. Children being supervised not to play with the appliance.

Keep the lock keys away from children and not near to the unit.

Do not leave the doors of the refrigerated cabinet open without supervision and do not allow children to get inside as they may be injured or die by suffocation.

Keep packaging materials away from children; if a child puts his head in a plastic bag, he risks suffocation and death. Do not allow children and / or adults to sit or hang on doors. Otherwise the unit could fall, doors be disengaged and glass be broken, events that could lead to injury or property damage.

Do not place any object under or above the unit, because during the opening and closing of doors, objects could fall and cause personal injury, property damage, electric shock or fire.

Do not make any changes or modifications since a different configuration could result in damage to property or persons. Expo Srl cannot be held liable for safety issues and damages resulting from such changes.

The warnings and safety instructions in this manual do not cover all possible conditions and situations that may occur, therefore it is the user's responsibility to use the appliance with common sense, paying the utmost attention and care during installation, maintenance and operation.

Since these instructions cover various product models, the characteristics of the purchased product may differ slightly from the ones described in this manual. Maximum surface weight load 15 kg. A-weighted sound level is under 70 dB.

3. INSTALLATION

The unit is delivered in carton boxes on wood pallets. During transport and handling do not remove the product from its packaging and use a mechanically operated device to move it. To handle the unit in order to place it (after removing the package), it must be handled by holding the lower base. Gloves are mandatory.

If you have purchased the Parete Vino, please proceed with the installation as indicated in the "Installation instructions" delivered together with the unit. The Teca is a product for free installation therefore do not require special assembly operations. For correct operation the unit should be placed in a place free of excessive moisture, well-ventilated and away from sources of heat, the ambient has to be with temperatures between 5 ° C and 30 ° C, avoiding exposure to direct sunlight, keeping it clean from dust or other sediments.

Any damage caused by failure of following these recommendations is not covered by the guarantee and is not in any way the manufacturer's responsibility.

It is also recommended to place the appliance so it can be used under NORMAL lighting conditions(defined as 200 LUX) E.D. 2006/42/EECE

Place the display on a even and flat surface, if needed regulate the four front and rear leveling feet to get a perfect level. Important for its correct functioning and to allow the doors to close properly it is essential that it is perfectly level.

The installation and any maintenance operation on the equipment must be performed by a qualified technician or a service center. Never connect the plug to an ungrounded socket and always check that its grounding is conform to the applicable local rules. Do not install the appliance in a place subject to gas leaks.

When moving, in order to prevent damage to the floor, make sure the leveling feet are raised.

The display should not be placed outside or exposed to direct sunlight.

Once placed in the final position, leave the showcase turned off at least 4 hours, this reduces the possibility of malfunction of the refrigerating system due to transport and handling.

- Insert the plug into the wall socket (see electrical system safety)
- To start operating the appliance act on the main switch located under the display on the right side (TECA) or on the front lower side (PARETE - MOD)
- Turn on the display by pressing the power button of the controller () (see legend of key symbols)
- Let the machine run empty for at least two hours before inserting bottles / food
- At the beginning the unit might be noisy; gradually, letting the machine run, the noise will decrease
- The compressor will start automatically after a few minutes, if the unit is turned off and immediately turned on again or when setting temperature, the compressor stops and starts automatically after a few minutes
- To connect the lights of the top unit "B" of the Parete Vino, connect the cables and bring the excess of the cable into the technical tank of the lower unit "A".

The central refrigeration system with which the unit is equipped (5.3) works with a ventilated condensation system. The ventilation - meaning the hot air expulsion and the suck of the fresh ambient air - is carried out in the lower part of the display, exactly in the space where the 8 cm feet are installed. IT IS STRICTLY FORBIDDEN TO CLOSE OR OBSTRUCT THIS SPACE.

Not following the above instruction, not only creates a significant increase of consumption but can lead to serious malfunction or accident and is considered as improper use, faulty installation or tampering and therefore will INVALIDATE THE PRODUCT WARRANTY.



CAUTION

**DO NOT CLOSE THE 8 CM (3,15 IN) SPACE UNDERNEATH THE BASE.
ALSO THE PARTIAL CLOSURE WITH INHIBIT THE VENTILATION.
FAILURE TO COMPLY THESE INSTRUCTIONS INVALIDATE THE WARRANTY.**

LEAVE THIS SPACE FREE



LEAVE THIS SPACE FREE



The upper unit (P * -VBR10) needs a greater space to ensure sufficient air circulation.

Failure to comply with the above suggestion could affect the good operation of the unit and increase the electric consumption.

The showcase must be installed in order to allow easy movement for maintenance and cleaning operations.

The back side of the refrigerated unit must be placed at least 10 mm from the wall.

4. USE AND MAINTENANCE

4.1 USER

WARNING: unplug the appliance before performing any maintenance or cleaning.

Do not store in the refrigerated display any product that requires strict controls of temperature such as medicines, scientific material or in general all those products sensitive to slightest temperature variations.

The units for gastronomy or delicatessen products are showcases designed for refrigerated display and are not suitable for food storage. The food must be kept inside for the period needed for presentation and sale.

If there is excessive condensation inside the showcase, turn off the appliance, empty it and wait for an hour. Dry the inside excess moisture and leave the doors open. Leaving too much humidity inside may cause unpleasant odors and mold can develop.

Do not use wet sponges or spray cleaning products directly on the display. To clean, use a slightly moistened soft cloth or paper.

Do not clean the unit spraying water above it. Do not use aggressive chemical products, benzene or solvents as they may damage the unit.

The units which this manual refers to can be used for conservation and service of wine, and for the display and conservation of food products such as chocolate, cured meats, cheese, desserts etc. Do not make food products directly touch the unit, please use trays or containers suitable for food use.

Place products still in their packaging and unopened bottles. In case a bottle breaks and liquid leaks into the refrigerated compartment, turn off the unit and cleanse with neutral products.

Do not store explosive substances such as aerosol cans with a flammable propellant inside the appliance.

Do not use mechanical devices or other means to accelerate defrosting process, other than those recommended by the manufacturer (IEC 60335-2-89).

Do not damage the refrigerant circuit (IEC 60335-2-89).

Do not use electrical appliances inside the food storage compartments of the appliance, unless they are of the type recommended by the manufacturer (IEC 60335-2-89).

4.2 TECHNICAL ASSISTANCE

WARNING: the maintenance operation must be performed exclusively by skilled technicians. Lamp replacement must be carried out by a specialized technician.

The refrigerating gas used are R134a - R404A - R600a.

To verify the type and quantity of gas used for each unit please check the label located underneath the internal aluminium lid (A4), the label on the compressor or the label on the conformity declaration shown at the bottom of this manual.

Regularly it may be necessary to clean the condenser with a brush, vacuum cleaner or blowing compressed air. It might be useful to remove the fan that is placed above condenser. The cleaning frequency depends on the site conditions and in particular by the regular cleaning of the floor and can vary from 6 months to 2 years.

The condenser is located in the bottom base on the right lateral side (A5). To access the technical compartment follow the instructions below:



A1. Extract the plastic clips from the right hand side on the aluminium rods



A2. Move towards left 3 rows of rods or unscrew them (Depends on the model)



A3. Remove the aluminium panel



A4. Remove the lid underneath the panel by unscrewing the screws



A5. Condenser compartment

For appliances which use flammable insulation blowing gases, instructions shall include information regarding disposal of the appliance (IEC 60335-2-89).

Explanation is given of the meaning of the alphanumeric characters, indicating the climatic of the appliance (IEC 60335-2-89).





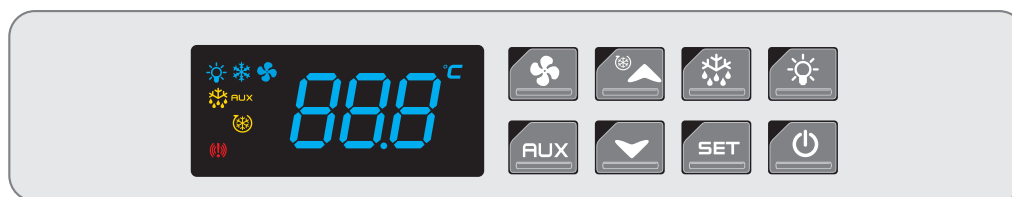

5. OPERATION

5.1 THERMOREGULATOR AND TEMPERATURE SETTING







Valid for all models except: ●



KEYS FUNCTION ON THE CONTROL PANEL



-  Start/Stop appliance
-  Turn lights on/off
- SET** To view / edit the setpoint
-  For manual defrosting
-  To decrease temperature
-  To increase temperature
- AUX** To turn on the heating element on the frame/ rails
-  To switch on the inside fan

MEANING OF THE WARNING SYMBOLS ON DISPLAY

-  Compressor on
-  Light on
-  Defrosting on
- AUX** Frame heating on
-  Inside fans on
-  Temperature alarm
-  (ON) Actual temperature
(FLASHING) Set point in progress

SETTING THE TEMPERATURE

To set the desired temperature press **SET**. The symbol °C will start flashing.









Press the keys   to set the temperature. Press again the key **SET** to confirm your choice.

The temperature shown on the display is taken by the probe located inside the cabinet at the bottom of the central aluminum panels.

MANUAL DEFROST

The product is equipped with an automatic defrost system, therefore no manual intervention is required. If you wish to perform an additional manual defrost, press and hold for at least three seconds the key  in order to stop the cooling for fifteen minutes. After this stop the appliance will run again the normal operation with the previously programmed temperatures.

POSSIBLE SETTINGS

PARETE - MOD				TECA			
Static		Ventilated		Static		Ventilated	
1	2	3	4	1	2	3	4
+16°C +12°C +8°C +4°C	+20°C +18°C +16°C +14°C	+8°C +4°C	+16°C +14°C	+16°C +12°C +8°C +4°C	+20°C +18°C +16°C +14°C	+12°C +6°C	+16°C +14°C
+4 / +16 °C	+14 / +20 °C	+4 / +8 °C	+4 / +16 °C	+4 / +16 °C	+14 / +20 °C	+6 / +12 °C	+14 / +16 °C
SET 4 °C	SET 14 °C	SET 4 °C	SET 14 °C	SET 4 °C	SET 14 °C	SET 6 °C	SET 14 °C
 OFF	 OFF	 ON	 ON	 OFF	 OFF	 ON	 ON
TA 30°C	TA 35°C	TA 30°C	TA 35°C	TA 25°C	TA 30°C	TA 25°C	TA 30°C

Reported temperatures are approximate and may vary by (+ -) 2 °C depending on the model chosen (Wine Showcase, Gastronomy, Delicatessen)

SUGGESTED SERVING TEMPERATURES OF WINE



The temperature controller of wine units can be set to different temperatures with or without ventilation directly by the user, allowing to choose the right conservation or service temperature for all types of wine.

Please remember that the bottom part of the showcase is always few degrees lower than the upper part, fact that has to be considered when choosing the position of the different wines.

5.2 DEFROST PARAMETER SETTING

To change the automatic defrost settings you need to adjust the following parameters of the thermoregulator:

idf Defrost interval (hours)

ndf Defrosting cycle time (minutes)

Procedure:

1. Press simultaneously the keys **SET** and \blacktriangledown until the display shows **H9**.
2. Press the key \blacktriangle until the display shows **idf**.
Press **SET**.
Press the key \blacktriangledown or \blacktriangle and set the desired value.
Press again **SET** in order to confirm.
3. Press the key \blacktriangle until the display shows **ndf**.
Press **SET**.
Press the key \blacktriangledown or \blacktriangle and set the desired value.
Press again **SET** in order to confirm.
4. After about 15 seconds the thermoregulator will automatically exit the set function and display the temperature again.

P*CAR10 / P*CAR20 / P*CDR20 / TC10 / TC20



+4 / +16 °C
SET 14 °C
TA 30°C

The refrigerated unit for chocolate always works with ventilated refrigeration and the controller does not have the keys  and **AUX** which are not needed.

The inside humidity is always less than 45% thanks to the conformation of the aluminum panels covering the serpentine. The moisture level cannot be set and is only viewable with a special controller OPT-TVU (optional).

PM-VBR10 / PC-VBR10 / PM-VBR13 / PC-VBR13

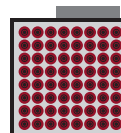



+14 / +16 °C
SET 14 °C
TA 25°C

KEYS FUNCTION ON THE CONTROL PANEL

- SET** To view / edit the setpoint
- \blacktriangledown To decrease temperature
- \blacktriangle To increase temperature

MEANING OF THE WARNING LIGHTS

-  Compressor on
-  Defrosting on
-  (ON) Actual temperature
(FLASHING) Set point in progress

The unit P*-VBR10 can be used for storing wine or for keeping at serving temperature only red wines. You can not set temperatures lower than the indicated one.

INSIDE VENTILATION

The internal fans of P*-VBR10 units are connected directly to the general switch, they do not need to be operated by the user and during their operation no warning light is shown on the display.

TURNING THE LIGHTS ON

The lights of the upper unit "B" light up together with the lower unit "A" by pressing the Key on controller of the "A" unit. If you want to keep off the top unit "B" while the "A" unit is on you must act manually on the switch (I-O) of the upper unit "B", placed next to the controller.





MINIMUM ADJUSTABLE TEMPERATURE

The temperature controllers of all the showcases are blocked so that the user cannot set lower temperatures than those planned PARETE VINO +3 °C (excluding P* VBR10 and CAR10-20 +12 °C) TECA +4 °C (excluding TC10-20 +12 °C). It is not allowed to enter the hidden parameters and modify these values. The showcases are not designed and built to operate at low temperatures. Failure to comply with this provision will invalidate the warranty.

CONDENSER TEMPERATURE ALARM

If the display shows the warning light **HA2** it shows that the temperature detected by the second probe placed on the condenser has exceeded the safety limits set by the manufacturer. The reasons may be as follows:

- The space at the bottom of the unit (8 cm) was blocked, preventing the air exchange.
- The ambient temperature and humidity are too high.
- The condenser is completely blocked with dust, compromising the ventilation.
Clean it as indicated in section 4.1.

5.3 HEATED FRAME AND RAIL



An heating element is installed on all the showcases (Parete -> Frame) (Teca -> Rail) which can be activated with the AUX key on the thermo-regulator (excluding models with ●)

This technical device solves the problem of condensation on the metal parts due to the difference of temperature between the inside of the showcase and the ambient temperature, especially in places with very high temperature and humidity.



It is very important to use this feature in tropical countries and marine locations because even a small presence of condense for long periods may damage the external decorative coating of the showcase.

In locations with continental climate with normal temperature and humidity conditions it is not necessary to use this device. The same goes for the showcase set at the storage temperature (+14 +16 °C).

5.4 CENTRAL COOLING SYSTEM

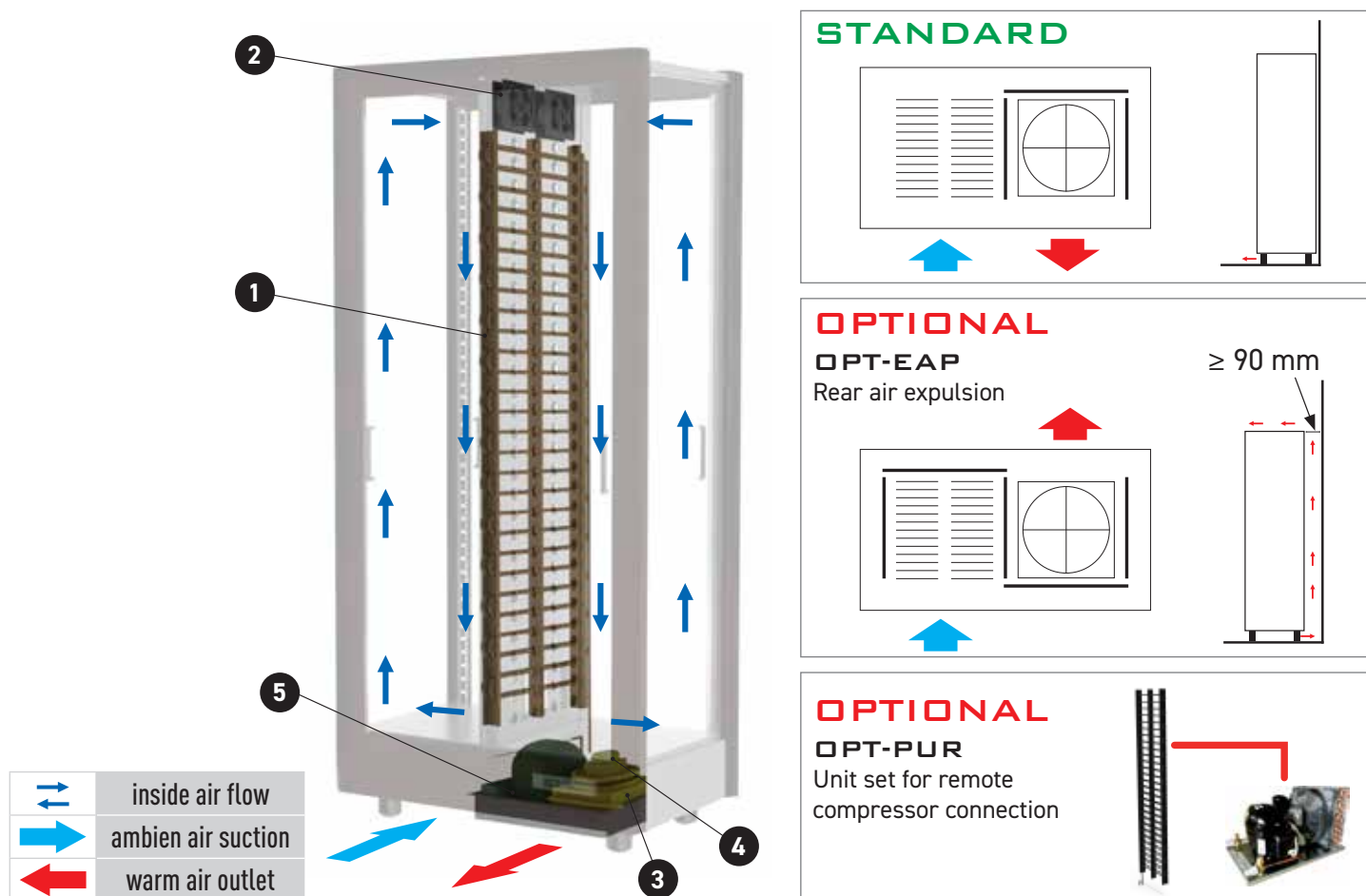

The cooling serpentine **1** and the internal fans **2** are located in the middle of the cabinet between the aluminium panels. The compressor **3**, the horizontal condensing unit with the fan with pressing blade **4** and the basin for the evaporation of the condensation water **5** are placed in a special lowered tank. With this solution, although installing a standard compressor, the height of the base is limited (150 mm) since it is used the lower space where feet are located (80 mm). The circulation of the condensation air is blown through the front bottom part.

5.5 WIRING DIAGRAMS

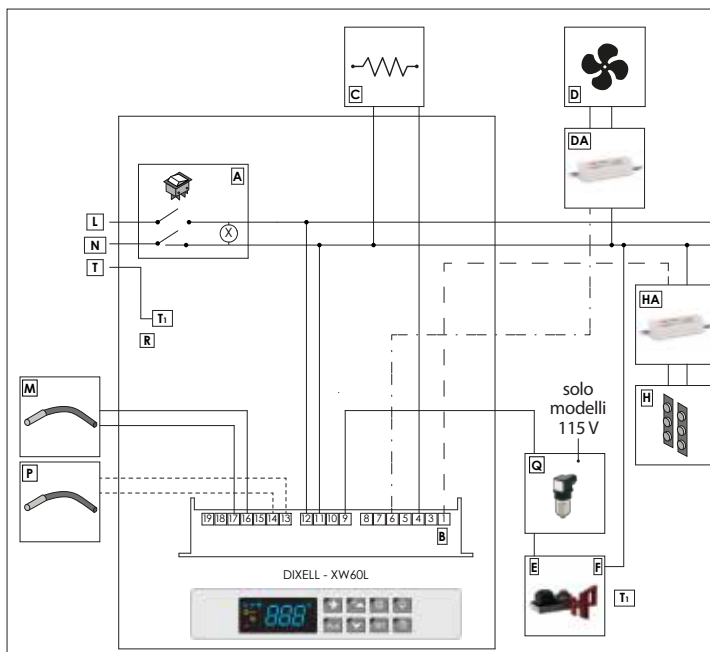

Valid for all models except PM-VBR10 / PC-VBR10

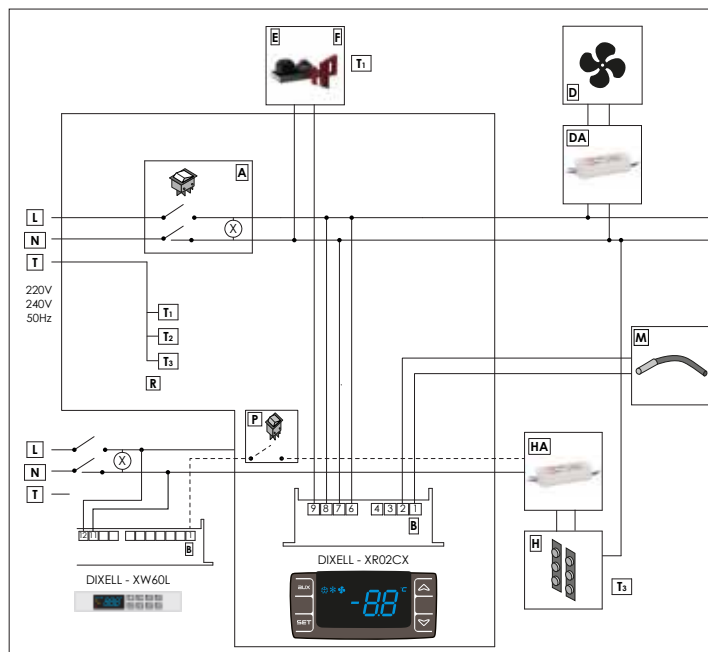

PM-VBR10 / PC-VBR10

6. DISPOSAL OF END-OF-LIFE EQUIPEMENT

In accordance with art.13 of Legislative Decree of 25 July 2005, n.151 "Implementing Directives 2002/95/CE, 2002/96/CE and 2003/108/CE, concerning the reduction of the use of hazardous substances in electrical and electronic equipment, as well as waste disposal".

At the end of its life cycle the product must be disposed separately from other waste.

Illegal disposal of the product by the owner involves the application of administrative sanctions provided by law.

This product complies with D.E. 2002/96/CEE RAEE e 2002/95/CEE RoHS



The symbol on the product and manuals indicates that the product at the end of the life cycle should not be disposed with other waste.

To prevent possible harm to the environment or human health caused by the incorrect disposal of waste, the user is encouraged to give this product to authorized persons in accordance with local regulations.

For all the information about separate collection of this type of materials, the household users should contact either the dealer from whom they acquired the product or the competent authority.

Professional users (companies and professionals) should contact their supplier and check the terms and conditions of the purchase contract. This product and its electronic accessories should not be disposed with other commercial wastes.

7. PROBLEM SOLUTION GUIDE

For information or assistance related to the use of the product write an email to: assistenza@exposrl.com

Problem	Potential cause	Solution
The unit display does not turn on	The unit is disconnected	Check the connection to the wall socket
	General switch deactivated	Check the power supply on the socket
	Faulty thermoregulator	Turn on the main switch Contact the technical assistance center
The unit does not cool enough	The ambient temperature is too high	Eliminate the cause
	The doors get frequently opened	Eliminate the cause
	The doors are not completely well closed	Pay attention to complete and correctly close the doors
	The showcase is exposed to sunlight	Place in a cool and well-ventilated room
	The thermoregulator isn't set correctly	Check the set-point of the thermoregulator
	An excessive amount of products is kept in the display	Do not fill excessively the showcase
	AU2 Alarm – The space under the unit has been blocked	Free this space to allow a proper ventilation
	AU2 Alarm – The ambient temperature is too high	Eliminate the cause
Bad smell inside the display	Presence of rotten food or food with strong odors	Contact the technical assistance center
		Clean the display internally and remove food residues Placing food in airtight containers
Hearing some noise	The display does not stand on an even surface	Carry out a proper installation
	Something dropped behind or underneath the showcase	Check and remove the object
	Clicking sound coming from the inside	It is normal, it is due to the expansion of some elements
The upper part is not cold	Inside fans are off	Switch on the internal fan button on the thermo-regulator
	Inside fans are broken	Contact the technical assistance center
Condensation on doors, rails or frame	Ambient humidity is very high	Eliminate cause or switch on the frame heating
	The set temperature is too low	Raise the temperature
	The door was left open	Carefully check that the doors are closed
The doors do not close properly	The display does not stand on an even surface	Level the showcase by adjusting the levelling feet
Any led lights turns on	The lights key is off	Switch on the lights key
	Power supply or controller are faulty	Contact the technical assistance center
A single led strip or a part of it does not work	The led strip is faulty	Contact the technical assistance center
Ice forms inside the unit	Ambient humidity rates are too high. The unit is too often opened or doors are kept open for too long. The unit is working in static mode (internal fans are off)	Open the unit strictly for the necessary time. Air condition the room. The units function properly with an ambient humidity rate below 50%. Extend defrosting duration. Follow instructions at 5.2 and set value (MDF 40-50-60)
Excessive humidity inside the unit. Wet labels	Ambient humidity rates are too high. If the unit is running on ventilated mode (internal fans on), in particular on +10 +14°C. The unit is too often opened or doors are kept open for too long	Open the unit strictly for the necessary time. Air condition the room. The units function properly with an ambient humidity rate below 50%. Run the unit on static mode (internal fans off) and extend defrosting duration. Follow instructions at 5.2 and set value (MDF 40-50-60)
The temperature controller displays a much lower temperature (at least -10°C) than the set value	The temperature controller may be faulty	Replace temperature controller

Maintenance and repair work must be performed by qualified personnel.
Before carrying out any operation disconnect the showcase from the socket.

Finanzen / Service

28307 Bremen
Thalenhorststraße 15
Tel.+49 421 48557-0
Fax+49 421 488650
bremen@nordcap.de

Vertrieb Ost

12681 Berlin
Wolfener Straße 32/34, Haus K
Tel.+49 30 936684-0
Fax+49 30 936684-44
berlin@nordcap.de

Vertrieb West

40699 Erkrath
Max-Planck-Straße 30
Tel.+49 211 540054-0
Fax+49 211 540054-54
erkrath@nordcap.de

Vertrieb Nord

21079 Hamburg
Großmoorbogen 5
Tel.+49 40 766183-0
Fax+49 40 770799
hamburg@nordcap.de

Vertrieb Süd

55218 Ingelheim
Hermann-Bopp-Straße 4
Tel.+49 6132 7101-0
Fax+49 6132 7101-20
ingelheim@nordcap.de

